

14. 鎌倉市図書館資料管理方針（抄）

鎌倉市図書館の資料に関する収集・保存・除籍に関する方針を定めたものです。変化する社会情勢に対応し、新しいメディアの活用も視野に入れ、「サービス計画」に沿って充実した資料の構築や資料構成をめざします。

この方針の概要は次のとおりです。

1 資料の収集

本市図書館では「鎌倉市図書館サービス計画」に記述しているように、公共図書館の基本機能である資料提供を支えるものは、魅力ある充実した情報・資料と考えています。この資料を構成していくための資料収集は、図書館業務の中で最も重要な業務の一つです。寄贈や他機関との協力による収集も含め、次の収集方針に基づきます。

- 1-1 収集基本方針
- 1-2 各館の資料収集
- 1-3 資料別収集方針

2 資料の保存・除籍

各図書館では、限りあるスペースの中で、資料を利用しやすい状態に維持していくことが重要です。例えば、資料を保存書庫に移したり、図書館の資料から除籍したりして、常に魅力ある書架作りに努めています。そこで、次の保存・除籍の方針に沿ってその管理にあたっています。

なお、保存・除籍の際にも「図書館の自由に関する宣言」（日本図書館協会）を尊重しています。

- 2-1 保存基本方針
- 2-2 除籍基本方針

3 資料管理委員会

「図書館サービス計画」で記述している資料の充実を図るためには、資料構成のバランスを考えた資料の収集・管理を行う必要があります。

このため「資料管理委員会」を設け、資料収集・管理に努めています。

- 3-1 構成メンバー
- 3-2 活動内容

全文は、鎌倉市図書館ホームページを参照してください。

<https://lib.city.kamakura.kangawa.jp/pdf/associ/siryoun-housin.pdf>

◎ 資料購入の流れ

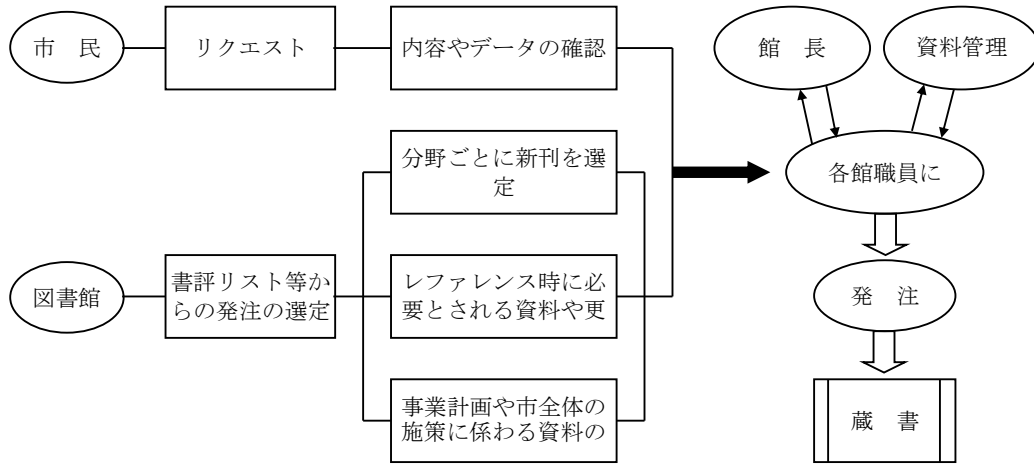

◎ 寄贈資料受入の流れ

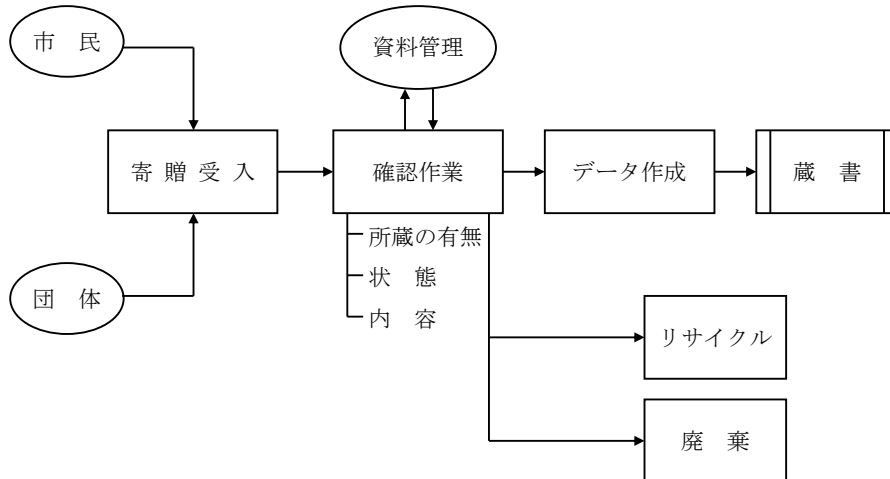

◎ 保存・廃棄資料の流れ

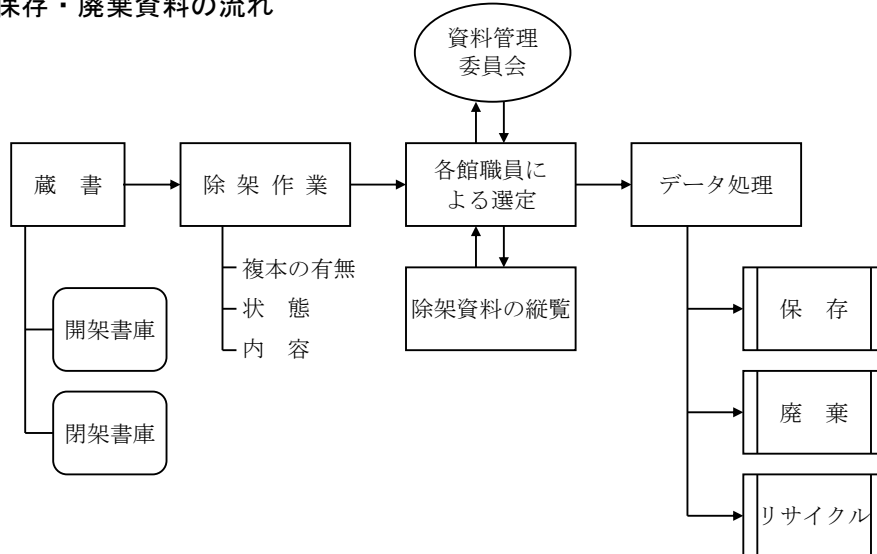

15. 第2次鎌倉市図書館サービス計画（抄）

鎌倉市の図書館は図書館サービスのあり方の指針となる「鎌倉市図書館サービス計画」を平成12年に策定、市民とともに歩む図書館をめざしてサービスを進めてきました。

年々変化する社会情勢に伴い、教育機関としての図書館が果たす役割を新たに見直し、平成26年度から平成30年度までの5年間の計画として「第2次鎌倉市図書館サービス計画」の策定を行いました。図書館協議会による、基本方針の答申を受け、市民アンケートやパブリックコメント（意見募集）の実施等、多くの市民意見を取り入れ、平成26年4月に、教育委員会の承認を受けました。

第1次鎌倉市図書館サービス計画が、4つのサービスの柱「資料・情報提供」「鎌倉の歴史文化の継承」「市民とともに」「図書館の自由を守る」をもとに構成されていました。

第2次計画では第1次計画の基本的な考え方を継承しながらも、3つの基本目標を今後5年間の図書館サービスの方針として位置付け、社会情勢の変化に対応できる新たな取り組みを提案しました。今後、さらに市民に役立つ図書館をめざして、事業に取り組み、計画を推進します。

図書館の役割である2つのミッション（使命）

- 市民の知る自由を保障する
- 利用者の秘密を守る

基本目標である3つのビジョン

- 図書館は生涯学習の拠点
図書館ネットワークの構築／利用者に応じた読書の支援／資料・情報の提供
／施設設備の整備と提供
- 鎌倉ならではの図書館
地域の資料・情報の活用／図書館からの情報発信／地域との連携
- 市民とともに創る図書館
市民参画と協働／市民の声を活かすしくみ／市民の学習成果を活用する機会
の提供／図書館協議会の活動／図書館を支える職員の配置と研修

全文は、鎌倉市図書館ホームページを参照してください。

<https://lib.city.kamakura.kanagawa.jp/pdf/associ/service2.pdf>

16. 利用案内

◆ 開館時間

- ・ 月～水曜日、土・日曜日は午前9時～午後5時
- ・ 木・金曜日は午前9時～午後7時（祝・休日の場合は午後5時まで）

◆ 休館日

- ・ 定期休館日：毎月最後の月曜日（ただし12月は28日）
- ・ 年末年始：12月29日～1月3日
- ・ 特別整理期間：年間7日～10日

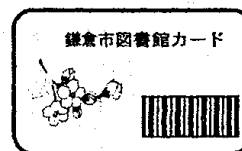

◆ 登録

次に該当する方は、住所が確認できれば「鎌倉市図書館カード」を作ることができます。

- ・ 鎌倉市に在住・通勤・通学している方（通勤・通学の方は通勤・通学先の所在地の確認も必要です。）
- ・ 藤沢市・逗子市・葉山町・横須賀市・三浦市・横浜市に在住の方

◆ 貸出数・貸出期間

- ・ 図書（雑誌を含む）…1人10冊・2週間

[いろいろなサービス]

◎ 予約

図書館で所蔵している本（貸し出し中の本も含む）、図書館で所蔵していない本の予約を受け付けており、できる限り提供できるように努めています。AV資料は鎌倉市図書館で所蔵しているもののみ予約を受け付けます。

いずれもホームページからお申し込みができます。

横浜市在住の方は予約はできません。

◎ レファレンス

調べもののお手伝いをします。

◎ 複写サービス

図書館所蔵の資料を有料でコピーすることができます。

白黒コピーは1枚10円。カラーコピーはB4版までが1枚50円、A3版は1枚80円です。（カラーコピー機は中央図書館のみにあります）

◎ インターネット

どなたでも無料でホームページを閲覧することができます。

◎ おはなし会

各図書館で、乳幼児や児童を対象に絵本の読み聞かせ等を行っています。

◎ 広域利用

藤沢市の図書館（市民図書室を除く）と逗子市・葉山町・横須賀市・三浦市・横浜市の図書館で、鎌倉市在住の方が図書館カードを作り資料を借りることができます。

◎ 障がい者サービス

視覚障がいのある方に、朗読テープ・デージー・点字本を郵送（無料）で貸出しています。

障がいの重い方には、図書を郵送（無料）で貸出しています。

◎ 訪問サービス

市内の小学校などを訪問し、図書館の案内やブックトーク等を行っています。

17. 図書館案内図

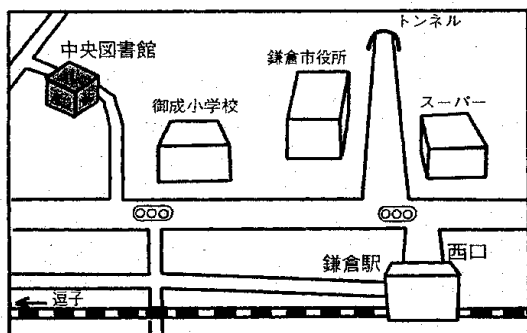
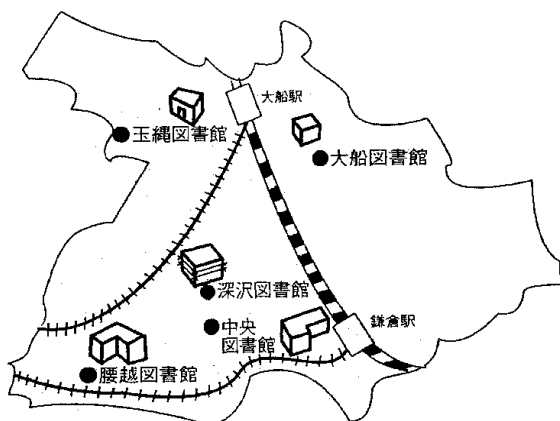

■ 中央図書館

〒248-0012 御成町20-35

電話 0467-25-2611

● JR鎌倉駅西口から徒歩7分

◎ 御成小学校に隣接し、緑豊かな住宅地にあります。鎌倉市図書館の中心として地域館へのバックアップも重要な役目です。

◎ 鎌倉時代の中心地だったという特色から、全国から寄せられる鎌倉に関する問い合わせに応えられるよう、郷土資料の充実にも力を入れています。

◎ 明治、大正、昭和の鎌倉の資料を収集し、研究する「近代史資料室」があります。

◎ 昭和49年現在地に開館。この時からAV資料の収集、貸出を行っています。書庫には約9,000点のLPレコードがあります。

◎ 16ミリ映写機、16ミリフィルムなどの貸出をしています。

◎ 視覚障がい等の方に、朗読テープ、点字本、デイジーを郵送するサービスをしています。

■ 腰越図書館

〒248-0033 腰越864

電話 0467-33-0711

● 江ノ電腰越駅から徒歩12分

● 湘南モノレール西鎌倉駅から徒歩10分

● 中川バス停（江ノ電バス）すぐ前

◎ 腰越行政センターの3階にあります。

◎ 平成11年に開館した市内で一番新しい図書館です。

◎ 3階にあるため明るく開放的な雰囲気、眺めもよし！

◎ 1階の奥には「親水公園」があり、川に降りて遊べることが自慢です。

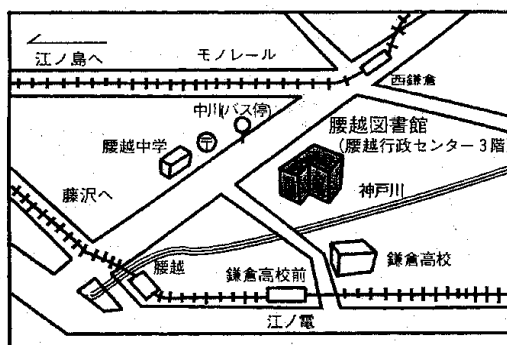

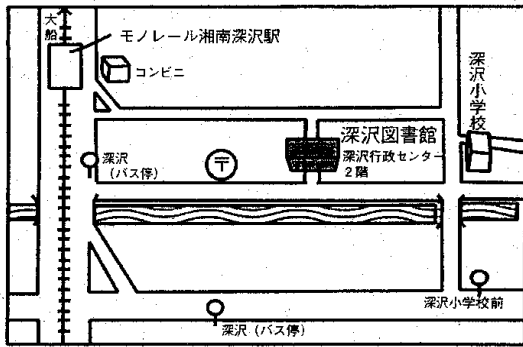

■ 深沢図書館

〒248-0022 常盤111-3

電話 0467-48-0022

- 湘南モノレール湘南深沢駅から徒歩5分
- 深沢バス停(京急)より3分
- 深沢小学校前バス停(江ノ電・京急)より5分
- ◎ 深沢行政センターの2階にあります。
- ◎ 中央図書館に次いで、市内では2番目にできた図書館で昭和55年に開館しました。
- ◎ 地域館の中では一番広いスペースをもち、明るくゆったりとした雰囲気。
- ◎ 子ども読書活動推進計画の拠点です。

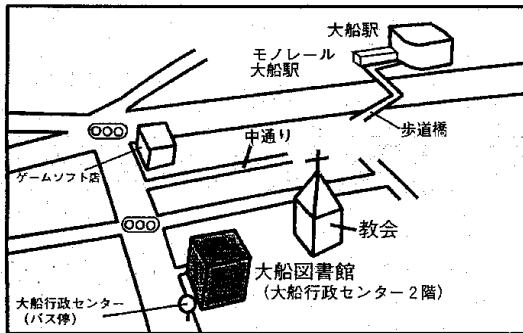

■ 大船図書館

〒247-0056 大船2-1-26

電話 0467-45-7710

- JR大船駅東口から徒歩7分
- 大船行政センターバス停(江ノ電バス)すぐ前
- ◎ 大船行政センターの2階にあり昭和57年に開館しました。
- ◎ 大船の台所、仲通商店街のすぐそば。
- ◎ JR、モノレールの大船駅に近く、交通の便のよいところにあります。
- ◎ スペースが狭い、というところが難点ですが、親しみやすく活気のある図書館です。

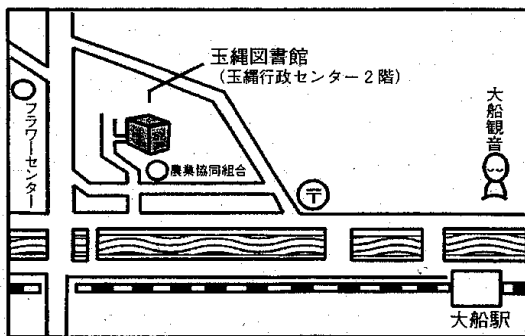

■ 玉縄図書館

〒247-0072 岡本2-16-3

電話 0467-44-2218

- JR大船駅西口から徒歩15分
- ◎ 玉縄行政センターの2階にあり昭和62年に開館しました。
- ◎ その昔、北条早雲が築いた玉縄城(現在は城址のみ)の麓に位置しています。
- ◎ 近くを柏尾川が流れ、県立フラワーセンターも近接しています。